

# 令和3年度 今治・越智中学校総合体育大会 組み合わせ

**野球** 6月1日(火)2日(水)3日(木)  
今治市営球場《雨天順延》

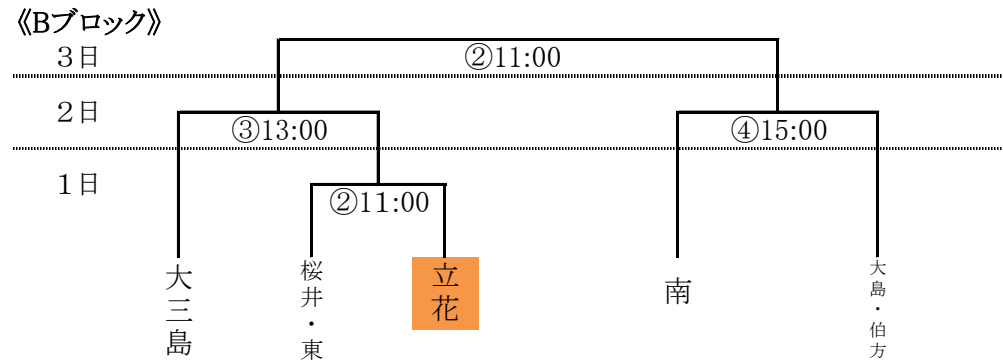

**サッカー** 6月1日(火)2日(水)3日(木) 桜井海浜ふれあい広場  
《雨天決行》

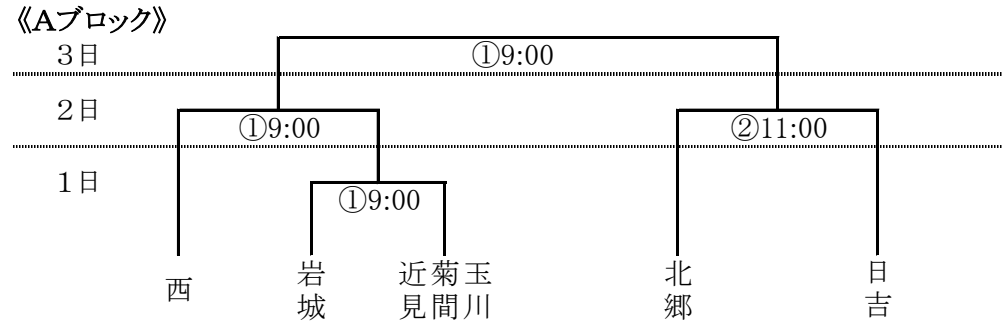
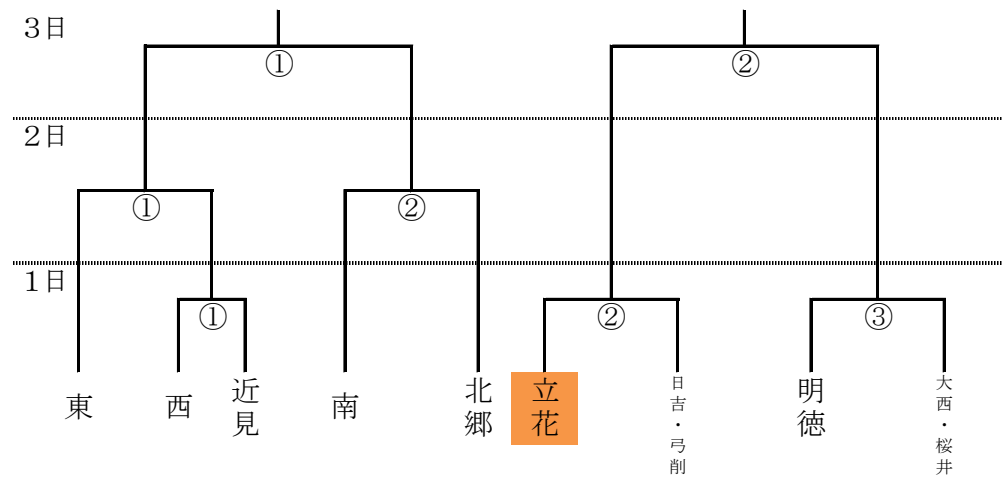

(試合時間)  
① 9:30~10:35 ② 11:30~12:35 ③ 13:30~14:35

**ソフトテニス** 6月1日(火)団体 2日(水)個人  
今治市営スポーツパークテニスコート《雨天順延》  
《男子》 (①9:40~ ②11:30~ ③13:00~ ④14:30~)

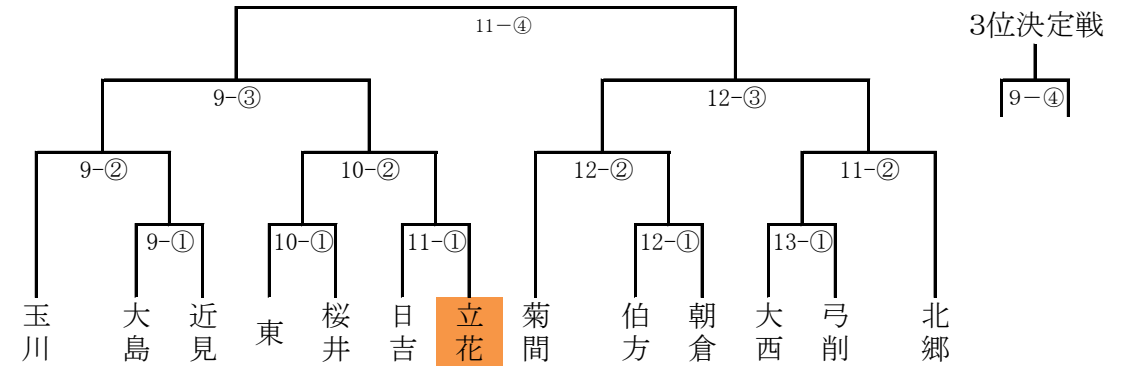

《女子》 (①9:40~ ②11:30~ ③13:00~ ④14:30~)

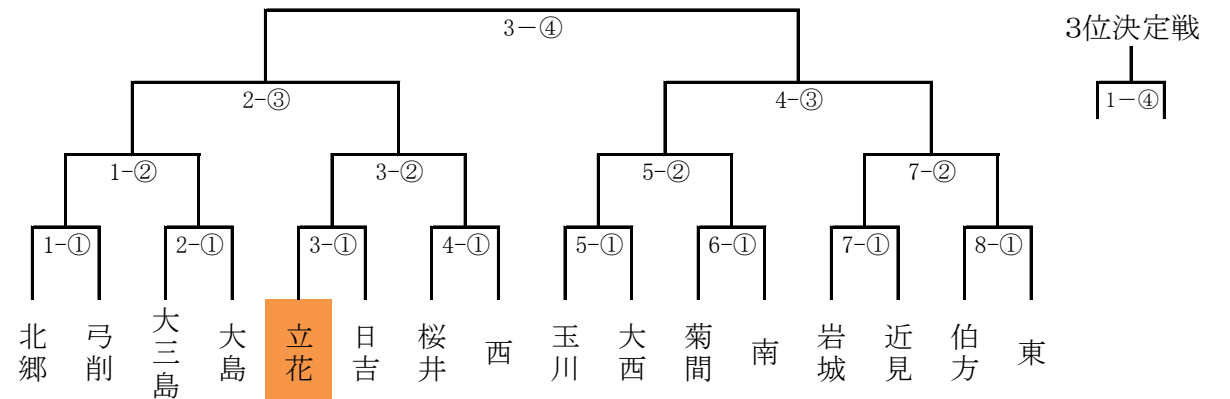

**バレーボール** 6月1日(火)2日(水) 菊間緑の広場公園運動場総合体育館

《男子》2日 13:30競技開始

|    |   |    |   |
|----|---|----|---|
|    | 西 | 立花 | 南 |
| 西  |   |    |   |
| 立花 |   |    |   |
| 南  |   |    |   |

第1試合 西-立花  
第2試合 第1試合敗者-南  
第3試合 第1試合勝者-南

《女子》

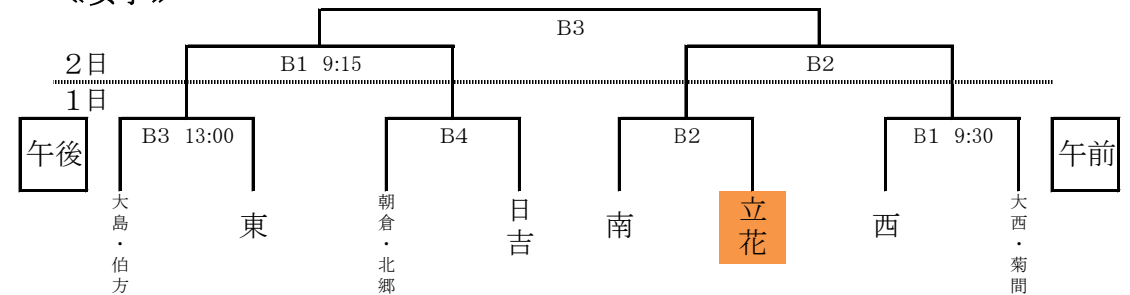

**剣道** 6月1日(火)個人 2日(水)団体 グリーンピア玉川

《男子》団体予選リーグ

Aリーグ

|    |   |    |    |
|----|---|----|----|
|    | 西 | 東  | 北郷 |
| 西  |   | A① | A③ |
| 東  |   |    | A⑤ |
| 北郷 |   |    |    |

Bリーグ

|    |    |    |    |
|----|----|----|----|
|    | 伯方 | 立花 | 大島 |
| 伯方 |    | A② | A④ |
| 立花 |    |    | A⑥ |
| 大島 |    |    |    |

Cリーグ

|     |    |    |     |
|-----|----|----|-----|
|     | 明德 | 南  | 大三島 |
| 明德  |    | B① | B③  |
| 南   |    |    | B⑤  |
| 大三島 |    |    |     |

Dリーグ

|    |    |    |    |
|----|----|----|----|
|    | 桜井 | 弓削 | 日吉 |
| 桜井 |    | B② | B④ |
| 弓削 |    |    | B⑥ |
| 日吉 |    |    |    |

《女子》団体決勝リーグ

|    |    |    |    |    |    |
|----|----|----|----|----|----|
|    | 伯方 | 明德 | 西  | 東  | 日吉 |
| 伯方 |    | A① | A② | B④ | B③ |
| 明德 |    |    | B⑤ | A③ | B② |
| 西  |    |    |    | B① | A④ |
| 東  |    |    |    |    | A⑤ |
| 日吉 |    |    |    |    |    |

決勝トーナメント

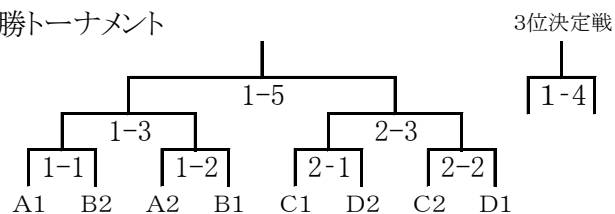

**バスケットボール** 6月1日(火) 2日(水) 3日(木)  
Aコート:大西体育館 Cコート:波方体育館

《男子》

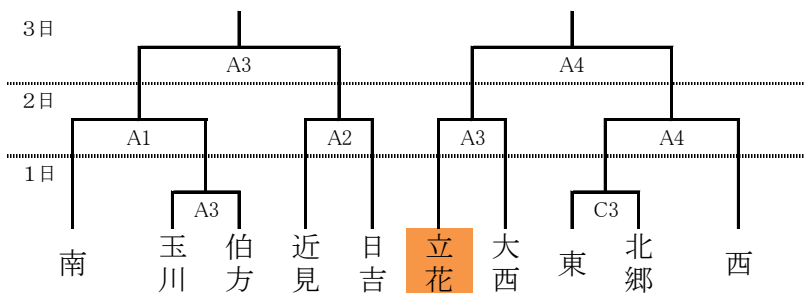

第1試合 9:00  
第2試合 11:00  
第3試合 13:00  
第4試合 15:00

《女子》

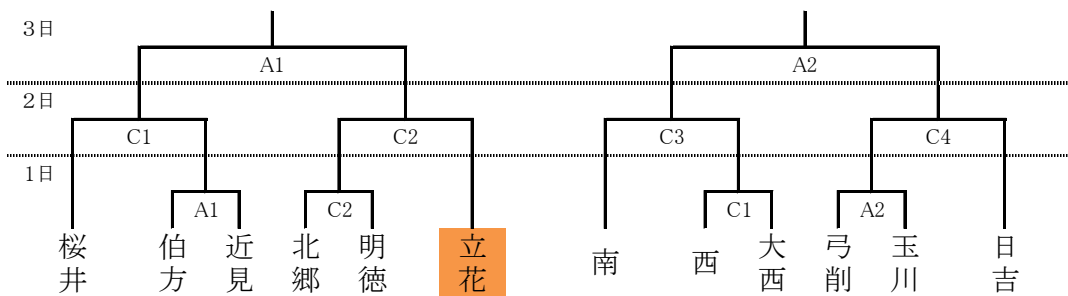

**柔道** 6月1日(火)団体/個人 グリーンピア玉川柔道場

男子団体戦

|    |    |   |   |    |
|----|----|---|---|----|
|    | 近見 | 南 | 西 | 日吉 |
| 近見 |    | ① | ③ | ⑤  |
| 南  |    |   | ⑥ | ④  |
| 西  |    |   |   | ②  |
| 日吉 |    |   |   |    |

女子団体戦

認定 日吉中学校

**卓球** 6月1日(火)団体 2日(水)個人 今治市営中央体育館

《男子》13:40競技開始

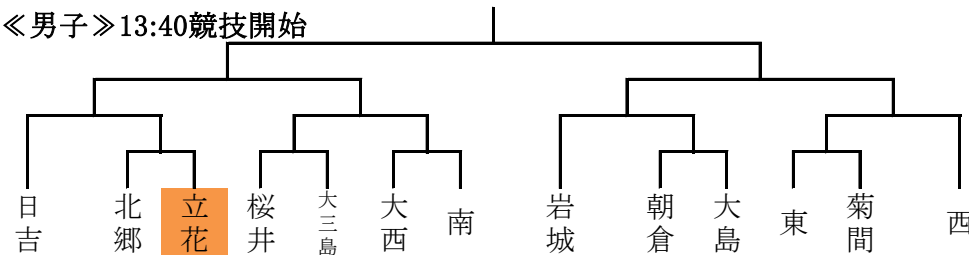

《女子》9:15競技開始

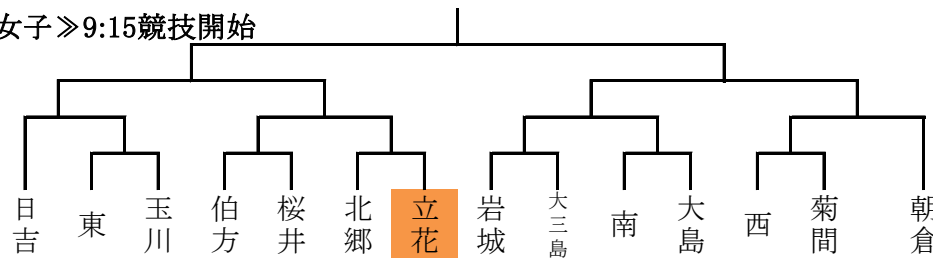

**ソフトボール** 6月1日(火) 波方運動公園 野球場 Bコート 《雨天順延》

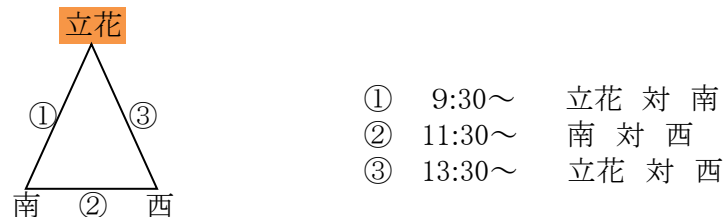

**硬式テニス** 6月1日(火)個人戦(シングルス) 2日(水)個人戦(ダブルス)  
桜井スポーツランドテニスコート 《雨天順延》

男子団体  
明德中学校

女子団体  
明德中学校

**陸上競技** 6月9日(水) 10日(木) 桜井スポーツランド 《雨天順延》

**水泳** 6月9日(水) 10日(木) 瀬戸内温泉プール